

Rispenband Lochband Montageband und Zubehör

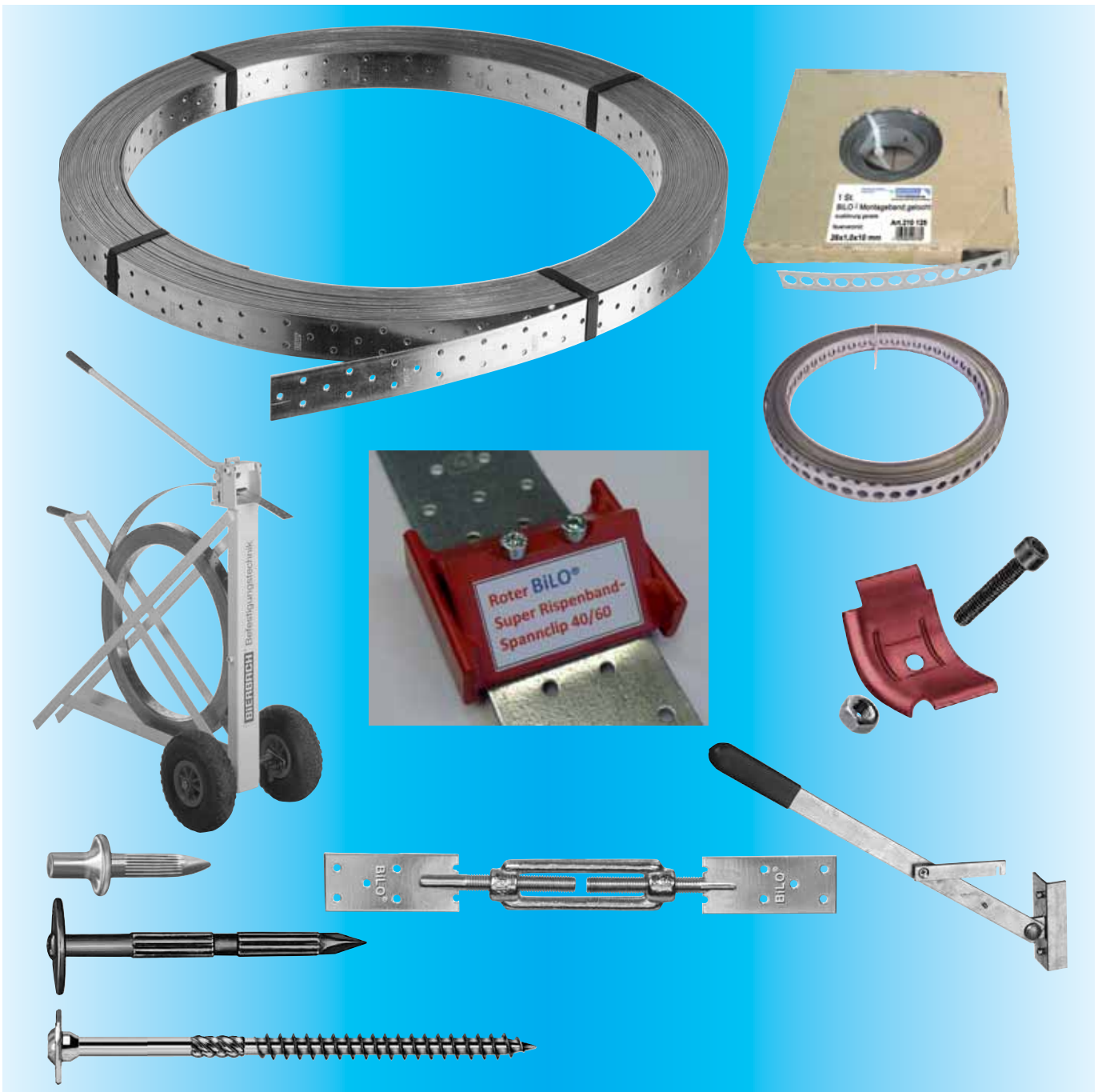

**Praktische Helfer
für Profis und Heimwerker**

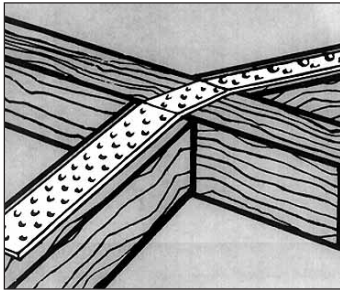
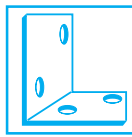

Zuglasche aus Lochblech

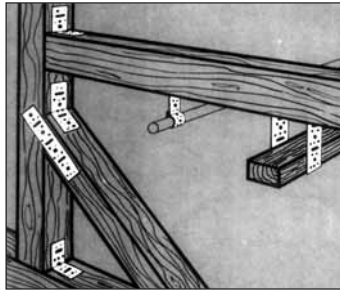

Universelle Verbindungen

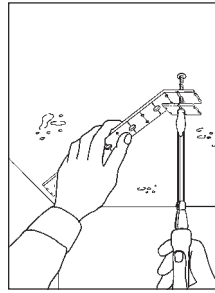

Deckenabhängler/Lochband ansetzen und abknicken

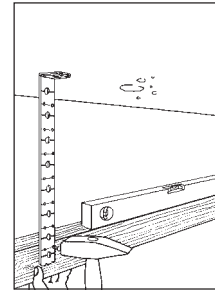

Deckenabhängler/Lochband mit Tragfette verbinden

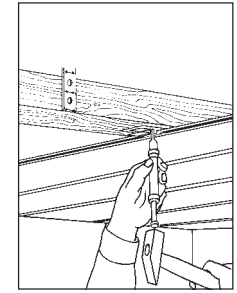

Tragfette ist montiert, Paneel wird angebracht

210 123

210 002
210 003
210 124
210 150
210 151

BiLO®-Montageband, gelocht

Stahl, feuerverzinkt, gerade

Das BiLO®-Montageband eignet sich hervorragend zum Verbinden, Abhängen und Befestigen im Installations-, Sanitär- und Holzbaubereich. Geliefert in praktischen Abrollkartons.

Artikel-Nr.	Abm. mm b t	Rolle m l	Loch Ø	Inhalt Stück/VPE	WG € Rolle
gepackt zu 10 Stück					

Ausführung, gerade

210 002	17 0,5	10	3,0/ 6,3	1/ 10	11
210 003	17 0,5	25	3,0/ 6,3	1/ 10	11
210 123	11 0,7	10	5,0	1/ 10	11
210 124	17 0,7	10	3,0/ 6,3	1/ 10	11
210 150	20 1,0	10	3,0/ 6,3	1/ 10	11
210 151	20 1,0	25	3,0/ 6,3	1/ 10	11

BiLO®-Lochband

ist universell einsetzbar. Zu befestigen mit BiLO®-Kamm-Schrauben bzw. -Kamm-Nägeln (Art.-Nr.: 236...).

Artikel-Nr.	Abm. mm b t	Rolle m l	Loch Ø	Langloch	Rollen Stück/Pal.	WG € Rolle
Stahl, feuerverzinkt, stabile Ausführung						
210 013	20 1,0	10	4,7/ 8,5	-	10/-	11
210 014	20 1,0	25	4,7/ 8,5	-	5/-	11
210 138	40 1,5	10	5,0	-	10/-	11
210 141	40 1,5	25	5,0	-	36/1	11
210 053	25 2,0	10	5,0	-	10/-	11
210 054	25 2,0	25	5,0	-	5/-	11
210 040	40 2,0	50	5,0	-	36/1	11
210 033	40 2,0	10	4,7/10,5	11x16	10/-	11

BIERBACH®-Fixpin »Profi«

Stahl, gehärtet, gebläut. Zur Befestigung von Montagebändern auf Mauerwerk, Beton oder Estrich.

Schnelle und kostensparende Montage, da ohne Vorzubohren einschlagbar mit Montagegerät Art.-Nr.: 140 000. BIERBACH®-Fixpin »Profi« nur mit Montagegerät verarbeiten.

Artikel-Nr.	Abm. mm d x l	Inhalt Stück/VPE	WG € 100 Stück
verpackt in Kartons; VPE = 8 Kartons			
140 018	4,0 x 18	200/1600	15

Andere Abmessungen bei wirtschaftlicher Stückzahl lieferbar.

passend als Zubehör:

BIERBACH®-Montagegerät mit Handschutz

Artikel-Nr.	Inhalt Stück	WG € Stück
140 000	1	07

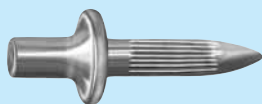

ohne Bohren/Schlagen/Fertig

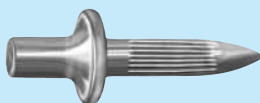

Befestigung mit Handschutz

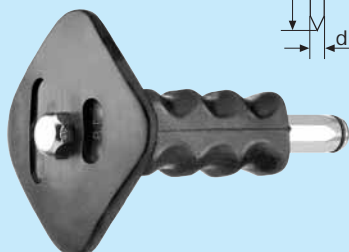

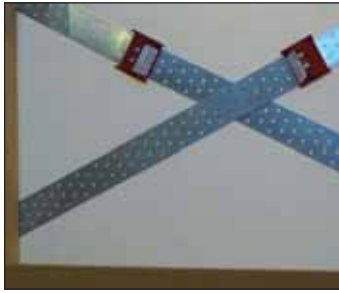

Eingebauter Spannclip 40/60



Montage Spannclip



Eingebauter Spannclip

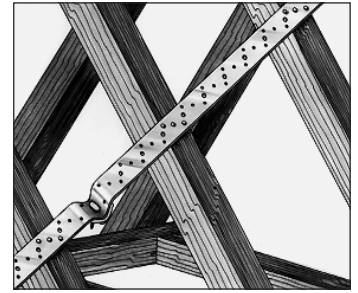

Aussteifung der Dachkonstruktion

BiLO®-Spannclips-Rispenbänder

Rispenbänder dienen der Aussteifung von Dachkonstruktionen gemäß DIN 1052. BiLO®-Rispenband (40 und 60 mm) kann mit dem BiLO®-Spannclip nachgespannt werden.

Zu befestigen mit BiLO®-Kamm-Schrauben oder -Nägeln (Artikel-Nr.: 236...).

Artikel-Nr.	Abm. mm b t	Rolle m l	Loch Ø	Rollen Stück/Palette	WG € Rolle
Stahl, feuerverzinkt					
210 141*	40 1,5	25	5,0	36/1	11
210 140*	40 1,5	50	5,0	36/1	11
210 160*	60 1,5	50	5,0	20/1	11
210 040	40 2,0	50	5,0	36/1	11

Andere Abmessungen bei wirtschaftlicher Stückzahl lieferbar.

* Zul. Tragwerte bei Bedarf anfordern.

Roter BiLO® Super Rispenband-Spannclip 40/60

ermöglicht nachträgliches Spannen des Rispenbandes aller bekannten Hersteller, um eine sichere, straffe Verbindung im Dachverband zu garantieren. **Einbau nach Angabe autorisierter Statiker.**

Für Rispenband Stärke 1,5 und 2,0 mm sowie Breite 40 und 60 mm.

Spannclips für 80 mm Rispenband können bei wirtschaftlicher Stückzahl angefertigt werden.

Artikel-Nr.	Inhalt Set*	WG € Satz
Stahl, rot einbrennlackiert; verpackt in Kartons		
210 994	25	11

* Set umfaßt Spannclip, Schrauben und Muttern

MPA-Prüfzeugnis bei Bedarf anfordern.

BiLO®-Rote-Rispenband-Spannclips

ermöglichen nachträgliches Spannen des Rispenbandes (40 mm) aller bekannten Hersteller, um eine sichere, straffe Verbindung im Dachverband zu garantieren. **Für Rispenband Stärke 1,5 und 2,0 mm.**

Artikel-Nr.	Inhalt Set*	WG € Satz
Stahl, rot einbrennlackiert; verpackt in Kartons		
210 996	25	11

* Set umfaßt Spannclip, Schraube und Mutter

BiLO®-Rispenbandspanner Typ »40«

werden in Rispenbänder (40 mm) aller bekannter Hersteller eingebaut und erlauben das Spannen/Nachspannen der Rispenbänder. Nur straff gespannte Rispenbänder erfüllen die Anforderungen der DIN 1052. **Der besondere BiERBACH®-Service:** Jedem Rispenbandspanner 40 liegt ein Beutel mit entsprechenden Schrauben und Muttern zur sicheren Befestigung bei.

Für Rispenband Stärke 1,5 und 2,0 mm.

Artikel-Nr.	Inhalt Stück	WG € Stück
Stahl, verzinkt		
210 995	6	11

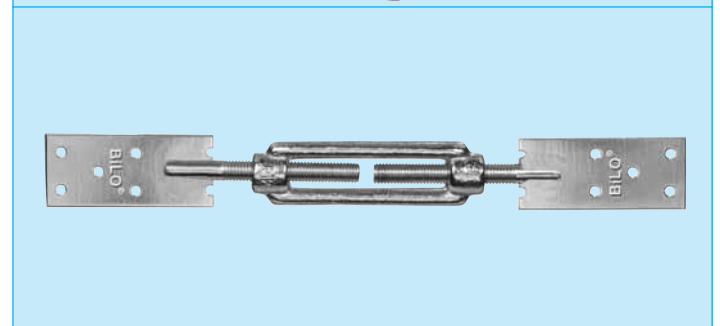
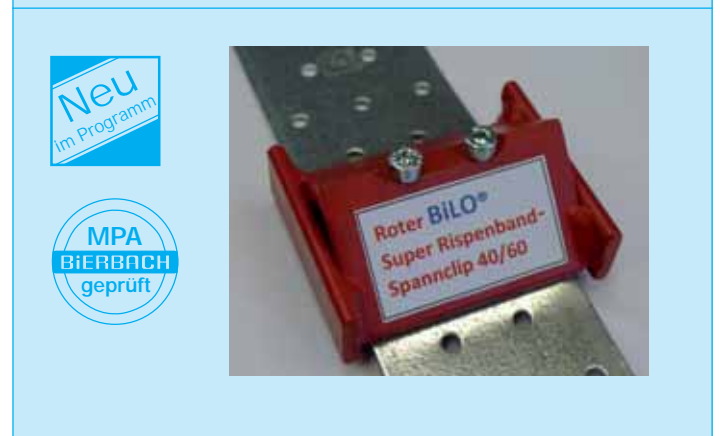
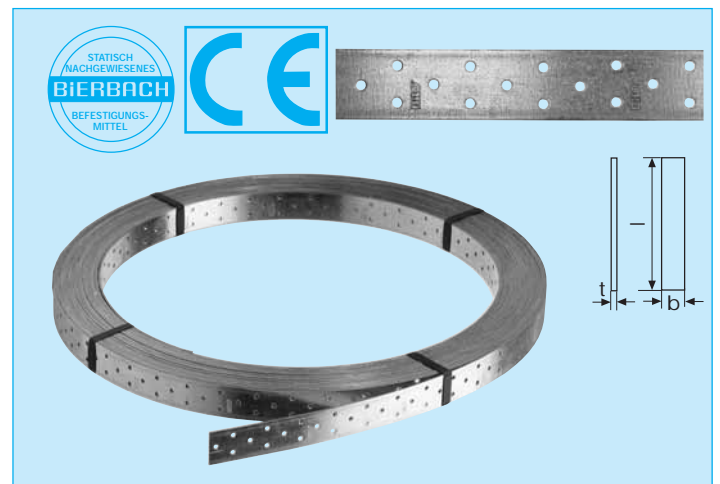

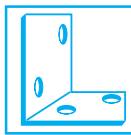

Rispenband-Spanngerät Typ »RS«

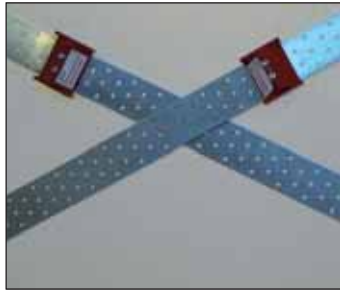

Eingebauter Spannclip 40(60)

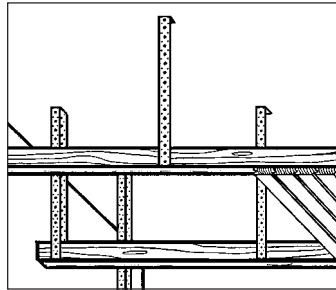

Deckenabhängung mit Lochbändern



Dachstuhl

210 999

210 998

BiLO®-Rispenband-Spanngerät Typ »RS«

Mit diesem Rispenbandspanner und seinem Arretiersystem kann eine Person mühelos das Rispenband fachgerecht spannen und befestigen. Für Rispenband Stärke 1,5 und 2,0 mm.

Artikel-Nr.	Inhalt Stück	WG € Stück
Stahl, glanzverzinkt		
210 999	5	11

BiLO®-Rispenbandabroller Typ »BR«

Die Trennvorrichtung für Rispenband bis 60 mm ermöglicht leichtes Abschneiden des Rispenbandes auf die gewünschte Länge.

- Der Scherenhebel wird in der oberen geöffneten Stellung arretiert.
- Durch eine zusätzliche Führungsrolle läßt sich das BiLO®-Rispenband störungsfrei abrollen.
- Ein Führungskanal verhindert ungewolltes Abrollen bzw. Zurückspringen des BiLO®-Rispenbandes. Das Band bleibt immer aufgerollt im Rispenbandabroller.

Für Rispenband Stärke 1,5 und 2,0 mm.

Artikel-Nr.	VPE	WG € Stück
Stahl, weiß lackiert		
210 998 (ohne Rispenband)	1	07
Ersatzmesser		
210 997	1	07

BIERBACH®-Scheibenkopf-Stahlnagel

Sonderstahl, zähgehärtet, splitterfrei, geriffelt, metallisiert mit großer, unverlierbar aufgepreßter Unterlegscheibe Ø 15 mm
Zur Befestigung von Montagebändern auf Mauerwerk, Beton oder Estrich.

Artikel-Nr.	Abm. mm d x l	D	Inhalt Stück/VPE/Palette	WG € 100Stück
495 040	3,5 x 40	15	250/2000/60000	02

verpackt in Kartons; VPE = 8 Kartons



BIERBACH®-Euro-Tellerkopf-Schraube*

ETS »Typ A13«

Stahl, einsatzgehärtet, glanzverzinkt, gelbchromatiert, gleitbeschichtet, mehrgängiges Teilgewinde, rechtsdrehendes Reibgewinde, mit BIROX®-Antrieb, großer Scheibenkopf

Zur Befestigung von Montagebändern auf Mauerwerk, Beton oder Estrich.

Artikel-Nr.	Abm. mm d l l ₁	Antrieb T	Kopf-Ø	Inhalt Stück/VPE	WG € 100 St.
555 804	4,0 40 24	20	10	250/2000	01

* Ein BIERBACH®-Produkt für den gesamten europäischen Markt.



BIERBACH® GmbH & Co. KG Befestigungstechnik
Postfach 12 50 • D-59402 Unna
Tel.: 0 23 03 / 28 02 - 0 • Fax: 0 23 03 / 28 02 - 1 29
E-Mail: info@bierbach.de • Internet: www.bierbach.de